

Varenummer: 439600520

Beskrivelse: Rota-fix spændelement FS520x615

Note: Kort version af F. Overfører høje momenter. Mulighed for at reducere tilspænding, hvorved b overførbart moment og fladetryk reduceres. Selvcentrerende.

## Mål

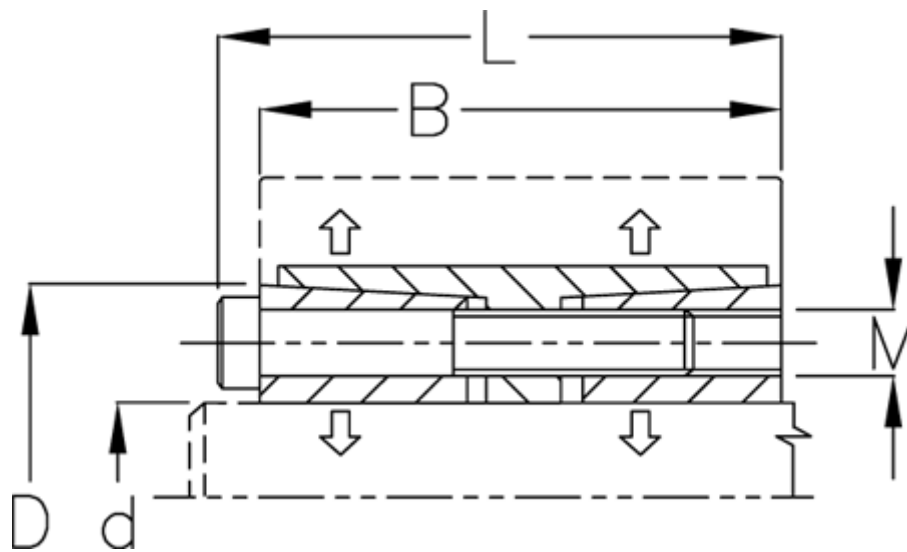

B mm	= 155
d H8 mm	= 520
D mm	= 615
F kN aksialkraft	= 3900.0
L mm	= 177
M mm	= M22
Overfladeruhed	= R? ? 3.2 $\mu$ m
P N/mm <sup>2</sup> fladetryk på aksel/nav	= 146

T Nm drejningsmoment	= 870000
Tolerance	= Aksel h8, Nav H8
Ts Nm boltetilspændingsmoment	= 930.0